

PFT G4 ОДНА ДЛЯ ВСЕГО, ВСЕ С ОДНОЙ

свыше
60.000

Штукатурная машина № 1
в Европе!

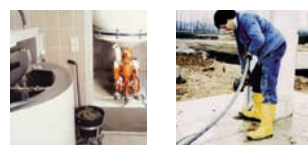

Область применения

PFT G4 – штукатурная машина, непрерывно работающая с сухими смесями, предназначенными для машинного нанесения. Машина может наполняться смесью из мешков или с помощью пневмотранспортной установки.

PFT G4 состоит из переносных модулей, которые легко и удобно транспортировать благодаря их небольшим размерам и весу.



PFT G4 применяется для приготовления и подачи готовой известково - гипсовой, цементной, известково - цементной, теплоизоляционной штукатурной растворной смеси, кладочного раствора, наливных полов.

ПРЕИМУЩЕСТВА PFT G 4

- ▶ Высокая производительность
- ▶ Возможность изменения производительности в пределах 6-65 л/мин путем простой смены шнековой пары
- ▶ Компрессор с автоматическим выключателем избыточного давления
- ▶ Универсальность
- ▶ Высокая долговечность
- ▶ Прочная конструкция
- ▶ Высокий уровень безопасности благодаря серийной установке выключателя мотора при открывании смесительной башни
- ▶ Может комбинированно работать с другими машинами PFT
- ▶ Высокая эффективность при совместной работе с пневмотранспортной машиной PFT SILOMAT
- ▶ Возможность наполнения машины непосредственно из силоса
- ▶ Минимальное обслуживание
- ▶ Удобная и легкая чистка машины
- ▶ Простота обслуживания
- ▶ Небольшая высота загрузки
- ▶ Высокая коррозионная стойкость
- ▶ Большие управляемые колеса
- ▶ Понятная инструкция.

Смесительная башня легко снимается для очистки и для транспортировки

Шнековая пара легко снимается благодаря специальному ключу и быстро освобождается от обжимной муфты

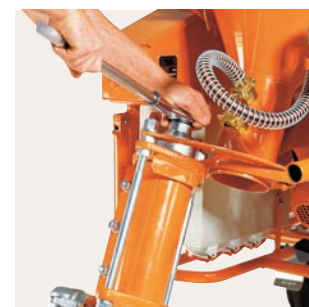
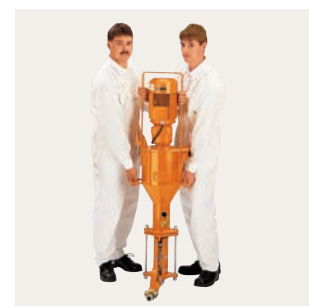

Без труда разбирается на отдельные модули



Передающий кожух с блоком управления для наполнения машины из силоса



Вдувающий кожух с воздушным фильтром. Применяется при наполнении машины пневмотранспортной установкой PFT SILOMAT

Машину удобно переносить за убирающиеся ручки

Возможно использование широкого перечня шнековых пар от типа D до типа R с макс. длиной 270 мм.



со смесителем PFT ROTOMIX

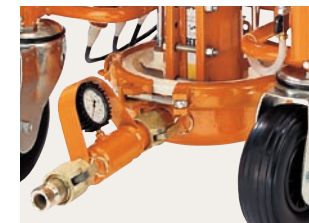

со смесителем PFT ROTOQUIRL

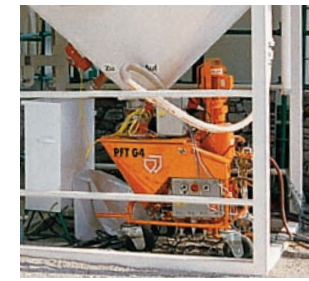

Прямое наполнение из силоса



Наполнение с помощью пневмотранспортной установки PFT SILOMAT

ПРИНЦИП РАБОТЫ

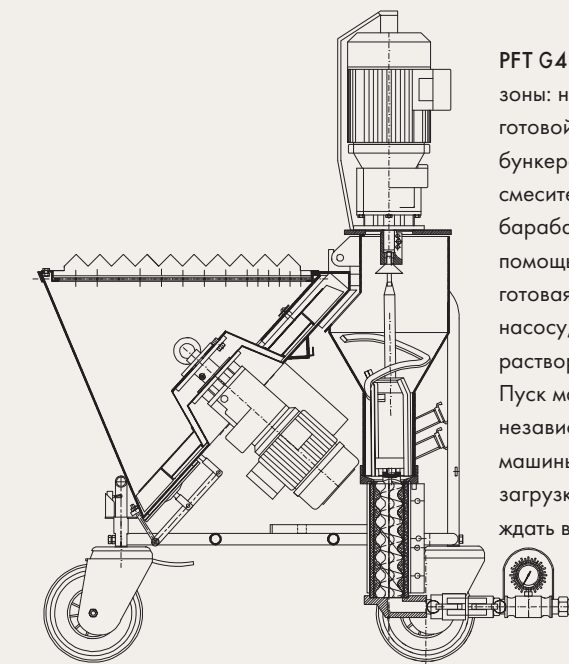

PFT G4 конструктивно разделена на две зоны: на зону для сухой смеси и зону для готовой растворной смеси. Из приемного бункера сухая смесь подается в смесительную камеру подающим барабаном, где смешивается с водой с помощью смесительной спирали, далее готовая растворная смесь поступает к насосу, который нагнетает ее по растворному шлангу. Пуск машины возможен в любой момент независимо от степени заполнения машины сухой смесью. Для остановки или загрузки машины нет необходимости ждать выработки всего материала.

ТЕХНИЧЕСКИЕ ДАННЫЕ

Модель:	PFT G4	
Мотор:	400 В, 50 Гц	
	насоса	5,50 кВт
	подающего барабана	0,75 кВт
Число оборотов:	насоса	400 об/мин
	подающего барабана	28 об/мин
Потребляемый ток:	насоса	11,0 А, 400 В
	подающего барабана	1,75 А, 400 В
Электропитание:	400 В, 32 А	
Силовой кабель:	5 x 4 мм ²	
Предохранители:	3 x 25 А	
Подключаемый генератор:	мин. 25 кВА	
Подводной водяной шланг:	3/4"	
Напор воды:	мин. 2,5 бар	
Стандартная шнековая пара:	TWISTER D 6-3	
Производительность:	20 л/мин	
Возможная производительность:	6 – 55 л/мин	
	(для 11 различных шнековых пар)	
Возможность использования шнековых пар типа R/D:	да	
Дальность подачи:*	25 мм Ø	30 м
	35 мм Ø	50 м
Рабочее давление:	30 бар	
Мощность компрессора:	0,9 кВт	
	0,25 Нм ² /мин	
	макс. 6 бар	
Дистанционное управление:	пневматическое или электрическое	
Растворный шланг:	стандартный	25 мм Ø
	по заказу	35 мм Ø
Макс. допустимое давление:	40 бар	
Воздушный шланг:	13 мм Ø	

* В зависимости от качества растворной смеси, ее консистенции, модели шнековой пары, ее состояния, диаметра растворного шланга и высоты подачи.

РАЗМЕРЫ И ВЕС

Высота наполнения:	910 мм	Вес:	
с дополнительной секцией:	1.020 мм	Машина:	145 кг
Объем приемного бункера:	150 л	Насосно-смесительный модуль:	81 кг
с дополнительной секцией:	200 л	Компрессор:	24 кг
Длина:	1.200 мм	Общий вес:	250 кг
Ширина:	720 мм		
Высота:	1.550 мм		

ШТУКАТУРНАЯ МАШИНА PFT G4

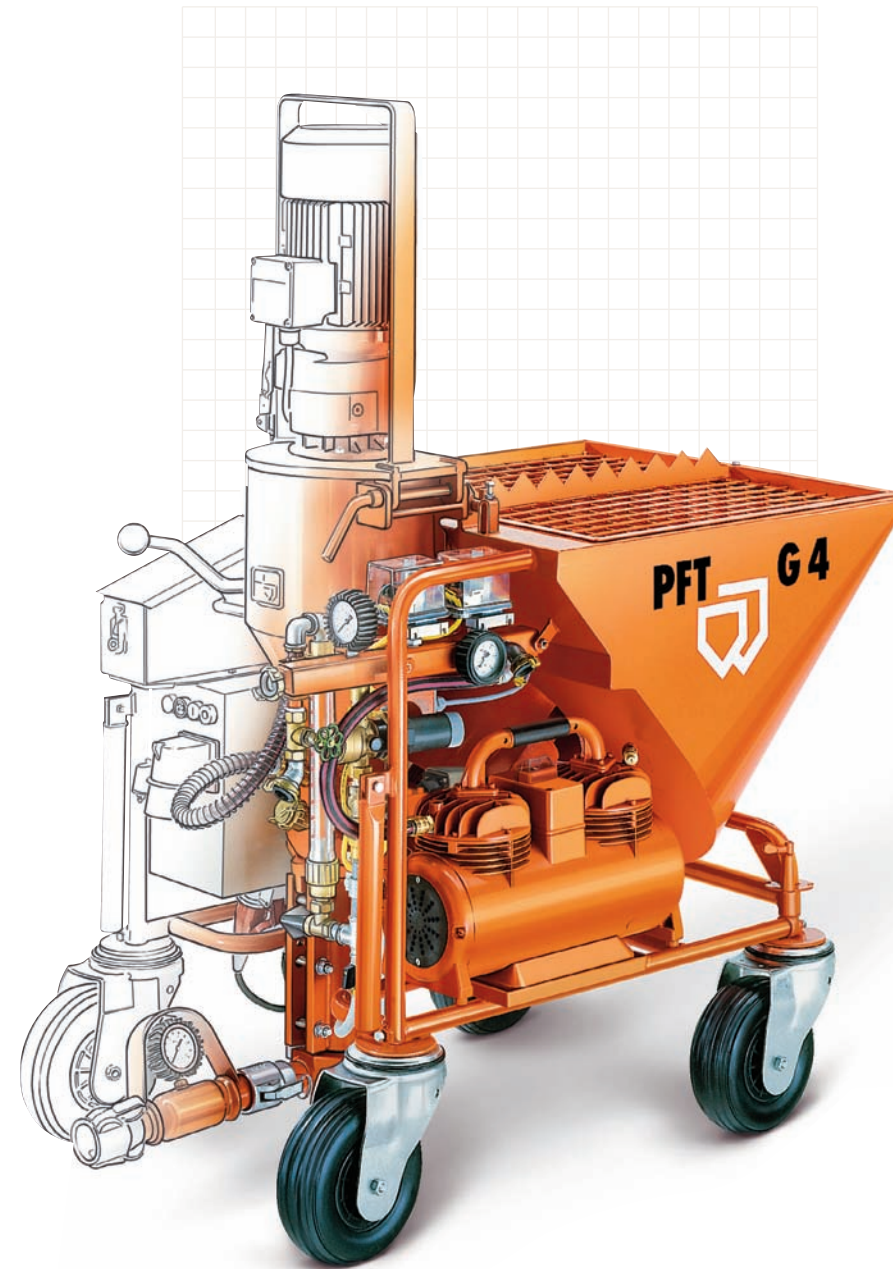

PFT ОБЕСПЕЧИТ НЕПРЕРЫВНОСТЬ РАБОТЫ!



ВСЕ ОДНИМ ВЗГЛЯДОМ

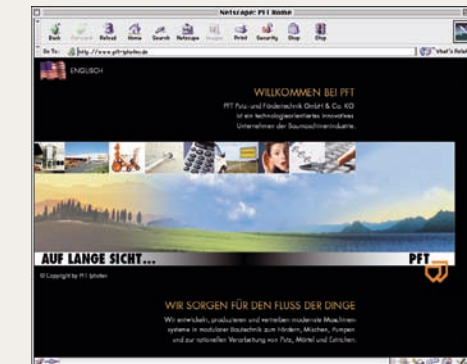

PFT в Интернет.
Всю необходимую и актуальную
информацию Вы можете получить
по адресу www.knauf.ru

PFT ОБЕСПЕЧИТ НЕПРЕРЫВНОСТЬ РАБОТЫ!



КОНСУЛЬТАЦИИ - DEMONСТРАЦИЯ - ПРОДАЖА - СЕРВИС

Зарабатывайте вместе с современной техникой PFT.
Информацию о наших машинах Вы найдете в следующих буклетах:
ПНЕВОТРАНСПОРТНАЯ УСТАНОВКА PFT SILOMAT
МОЩНАЯ ТЕХНИКА
ШТУКАТУРНАЯ МАШИНА PFT G4
ШТУКАТУРНАЯ МАШИНА PFT G5
ВОЗМОЖНЫЕ КОМПЛЕКТАЦИИ PFT G4 + G5
ШТУКАТУРНАЯ МАШИНА PFT MONOJET
ПРОГРАММА PFT ROTOR / STATOR

СТАНДАРТНАЯ КОМПЛЕКТАЦИЯ PFT G4

- ▶ Компрессор с автоматическим выключением при избыточном давлении
- ▶ Разъем для дистанционного управления
- ▶ Пистолет растворный
- ▶ Растворный шланг
- ▶ Очиститель
- ▶ Воздушный шланг
- ▶ Манометр давления
- ▶ раст-ворной смеси Ø 35 мм.
- ▶ Переходник для растворного шланга с Ø 35 мм на Ø 25 мм
- ▶ Сетевой кабель
- ▶ Водяной шланг для душа 5 м
- ▶ Водяной шланг 40 м



ДОПОЛНИТЕЛЬНОЕ ОБОРУДОВАНИЕ

Передающий кожух для наполнения машины непосредственно из силоса с блоком управления.
Арт. 20 60 05 00



Водяной насос AV 1.
Используется при низком давлении магистральной сети.
Арт. 00 00 11 40

PFT ROTOQUIRL

Арт. 20 11 84 00

PFT ROTOMIX

Арт. 20 11 80 00

Предназначены для дополнительного смешивания растворной смеси.



Вдувающий кожух с воздушным фильтром MONO E1.
Применяется при заполнении машины пневмотранспортной установкой PFT SILOMAT

Арт. 20 60 02 13



Пистолет растворный, удлиненный Ø 25 мм с углом наклона форсунки 30°.
Арт. 20 19 00 11



Пистолет растворный Ø 35 мм

Арт. 20 19 60 00



Пистолет растворный Ø 35 мм с системой, предотвращающей потери растворной смеси при остановке машины и точной регулировкой подачи воздуха.

Арт. 20 19 27 00



PFT JETSET

Набор различных насадок для работы с клеевыми растворами оборудован выключателем избыточного давления.

Арт. 00 02 03 88



Буклет ВОЗМОЖНЫЕ КОМПЛЕКТАЦИИ PFT G4+G5.

Здесь Вы найдете, чем должна быть оборудована машина при работе, например, с гипсовыми или цементными штукатурными смесями, наливными полами для достижения ее максимальной эффективности.